

## KRAIBURG WELA LongLine

### Förutsättningar:



#### Betongyta:

- jämn
- ren
- minst 3 % fall

#### Mattorna:

jämn temperatur: minst 5° C till max 30° C (lagra i stallet tills samma temperatur uppnåtts)



För djurens välbefinnande är det nödvändigt med en del strö för att suga upp fukten.

### Detta behövs för monteringen:

#### För mätning:

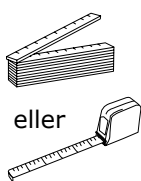

#### För markering:

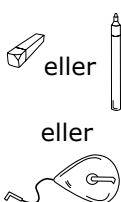

#### För utskärning:

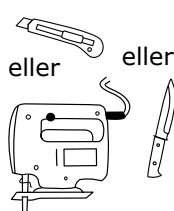

#### För borrar och montering:

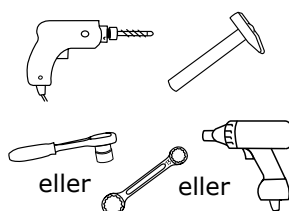

#### KRAIBURG fastsättningsdetaljer:



fransk pluggset  $\varnothing$  10 x 80 mm med

- sexkantsskruv (SW 13) - A2
- bricka  $\varnothing$  40 mm - A2

fransk pluggset  $\varnothing$  10 x 100 mm med

- sexkantsskruv (SW 13) - A2
- bricka  $\varnothing$  30 mm - A2

(fastsättningsdetaljer medföljer i leveransen)

## 1 Placeringslinje

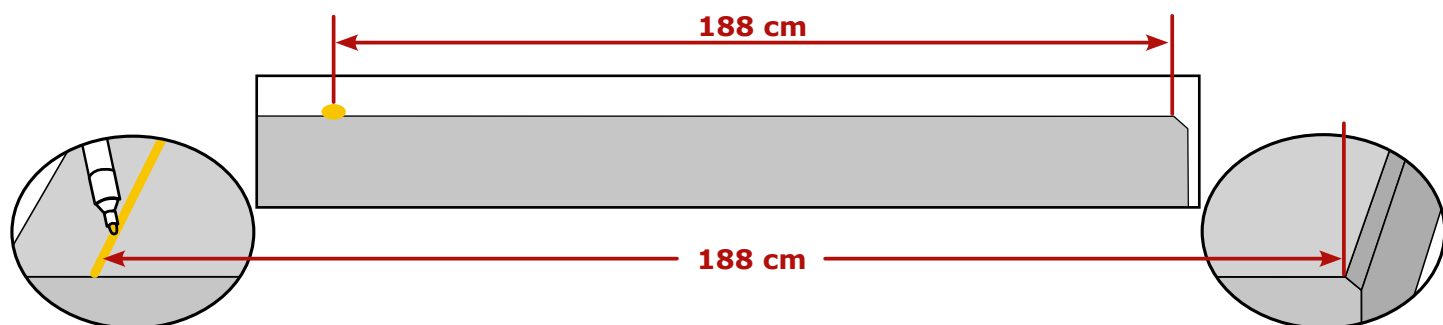

rita in placeringslinjen

**Tips:** använd en krita

mät från bakre betongkanten

## 2 Rulla ut / placera på linjen

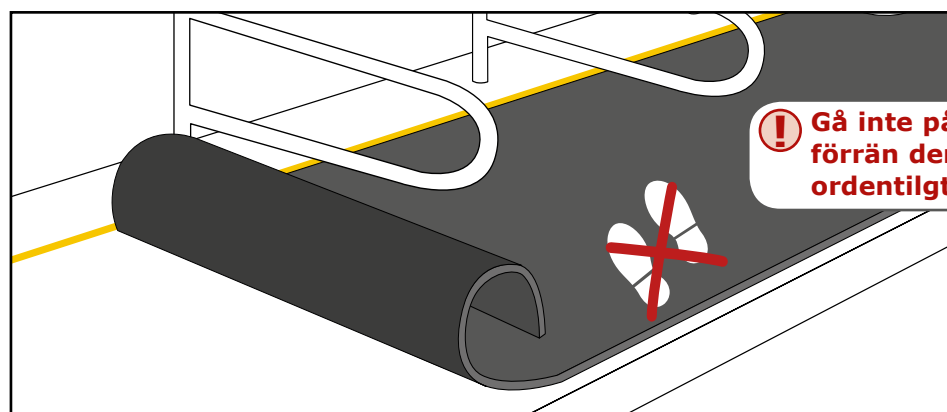

**!** Gå inte på mattan förrän den är ordentligt fastsatt!

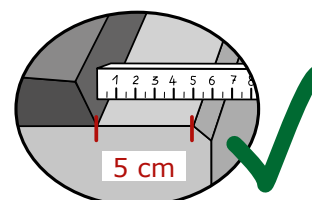

bakre betongkant:  
5 cm installationsdistan!

**!** Skära ut i mattan för pelare, etc. är inte möjligt!



### 3 Fastsättning

**i** Starta i mitten och jobba växelvis åt höger och vänster

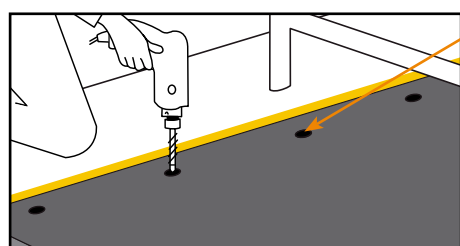

fäst i framkant genom de förberedda fästhålen

**!** Se till att den främre kanten av mattan ligger på märkningen. Om det behövs, omjustera.

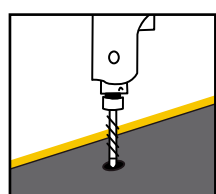
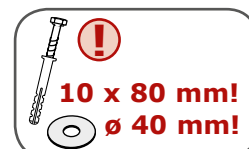

borra

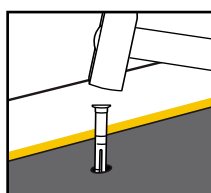

slå i plastpluggen så den sitter plant

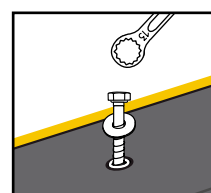

fäst skruv och bricka tills de är jämnt fästa, **spänn inte för hårt!**

### 4 Fäst mattans gavel med ändprofilen

**A** placera profilen

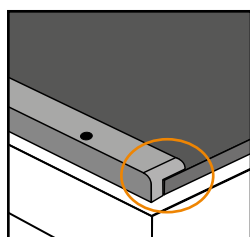

vänster gavel med profil **WELA-L**

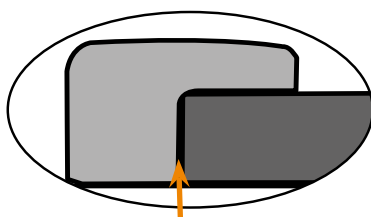

**Kontakt**

**!** TRYCK INTE IHOP!

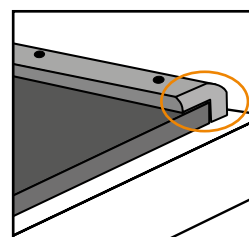

höger gavel med profil **WELA-R**

- avrundade änden baktill
- i linje med bakre matt kanten

**B** Fäst profilen

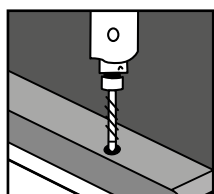

borra (fästpunkt)

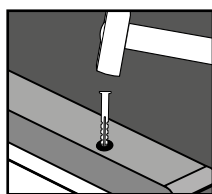

slå i plastpluggen så den sitter plant

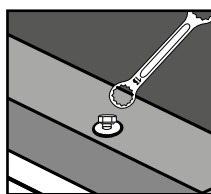

fäst skruv och bricka tills de är jämnt fästa, **spänn inte för hårt!**

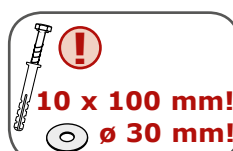

**i** **Tips:** För att undvika att profilen flyttar sig:  
1. fixera en fästpunkt  
2. fortsätt sedan att borra flera hål på samma sätt

### 5 Tillval: anslutning av två rullar med en mellanprofil (under en avdelare)

**A** infoga mellanprofilen **WELA-M**

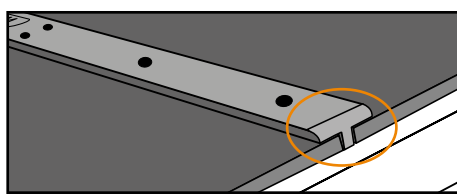
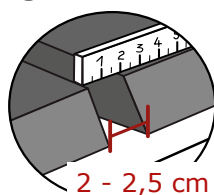

- avrundade änden baktill
- i linje med bakre matt kanten

**!** TRYCK INTE IHOP!

**B** fästa profilen: se **4 B**