

## Välkommen till din Trusti Pasteur Pro

Trusti Pasteur Pro möjliggör exakt pastörisering och snabb upptining av råmjölk i Trusti råmjölkspåsar.

Trusti Pasteur Pro har en kylfunktion för att snabbt sänka temperaturen på pastöriserad råmjölk för att på ett säkert sätt utfodra ett djur eller för att kyla för lagring.

För att registrera serienumret och få uppdateringar: Gå till [www.antahi.com](http://www.antahi.com).

### FASTA KOMPONENTER

1. Skärm
2. Kontrollknappar
3. Högtalare
4. Vattenkar
5. Lock till vattenkar
6. Anslutning för vattenintag
7. Automatiskt vattenutlopp
8. Strömkabel
9. LED-lampor
10. Överfyllningshål
11. Manuell avloppsplugg

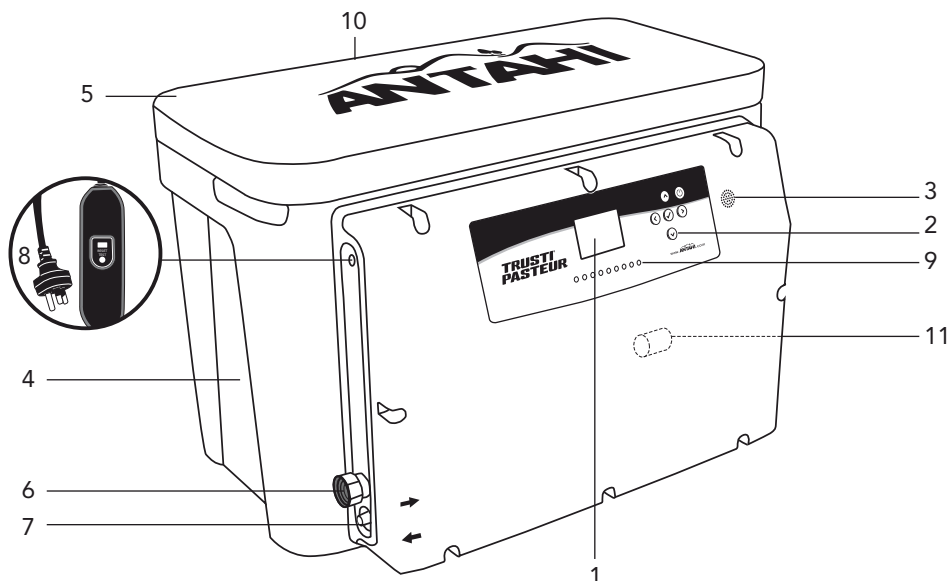

## LÖSA KOMPONENTER

---

Observera att det kan finnas fler artiklar än vad som anges, eller att vissa artiklar kan ersättas med alternativa artiklar:

- A. Separatorställ
- B. Snabbkoppling för inloppsslang
- C. ¾ tums adapter för inlopp
- D. Avloppsslang
- E. Snabbstartsguide
- F. Råmjölkspåsar
- G. Antahi-utfodringstillbehör
  - Trusti Tuber
  - Lock
- H. Märkpenna
- I. Rörborste för råmjölkspåsar

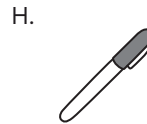
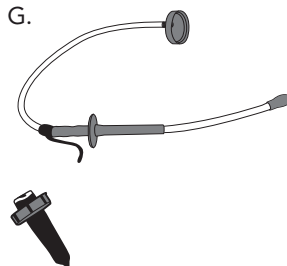
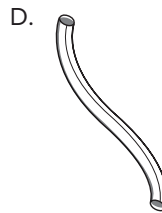
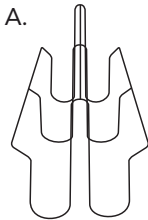

## DU BEHÖVER

---

- Tillgång till rent vatten
- Stabil elförsörjning
- Trusti råmjölkspåsar innehållandes råmjölk med högt innehåll av antikroppar
- En säker, torr och välventilerad plats med säker vattenavrinning.

## FÖRSTA INSTALLATIONEN

---

1. Läs de **VIKTIGA SÄKERHETSANVISNINGARNA**.
2. Ta bort allt förpackningsmaterial.
3. Ta bort alla **lösa komponenter** från karetets insida, med undantag för **separatorstället (A)**.
4. Placera Trusti Pasteur på ett säkert, torrt och välventilerat ställe som är lämpligt för att dränera vatten.
5. Tryck på **avloppsslangen (D)** på det **automatiska vattenutloppet (7)**.
6. Anslut **strömkabeln (8)** till en pålitlig och stabil strömförsörjning, (se till att stickpropps-försörjningens volt/ampere är kompatibla med dina Trusti Pasteur-specifikationer).
7. Återställ jordfelsbrytaren (**RCD**).
8. Tryck på **POWER ON** .
9. Ställ in **SPRÅK** (om detta inte redan är gjort):

**INSTÄLLNINGAR > SPRÅK >** med hjälp av pilarna    och gör ditt val.

10. Välj vattenförsörjningsmetod: **automatisk** eller **manuell** fyllning

**Automatisk:** kräver att rent vatten ansluts till vattenintaget med den medföljande snabbkopplingen för inloppsslangen (B) och adapter (C). Detta gör det möjligt att använda något av de sex tillgängliga programmen, inklusive kylfunktionerna.

**Manuellt:** kräver att användaren fyller karet direkt med vatten via locket (5) i den övre öppningen, till cirka 2 cm ovanför den mellersta sensorn. Genom att fylla Trusti Pasteur manuellt kan man pastörisera och tina (program 3, 4, 5, 6) men inte använda några kylfunktioner

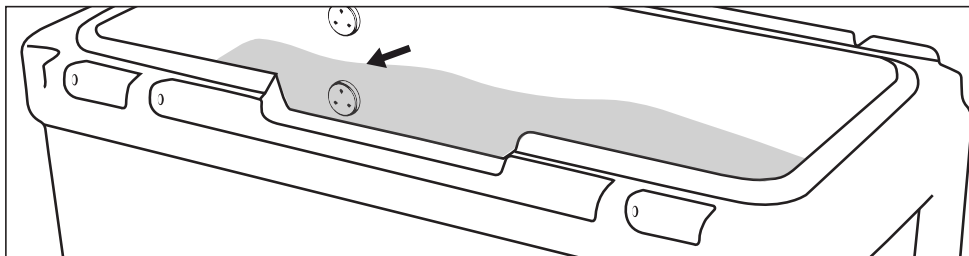

Om du använder det automatiska vattenförsörjningsalternativet ska du ansluta vattenförsörjningen med hjälp av snabbkopplingen och adaptern.

### **Din Trusti Pasteur är nu redo att arbeta!**

De utökade anvisningarna för Trusti Pasteur finns på nätet på [www.antahi.com](http://www.antahi.com) eller [www.trusti.eu](http://www.trusti.eu).

## VIKTIGA SKYDDSÅTGÄRDER

---

- Se alltid till att kalven får råmjölk med en säker utfodringstemperatur. En råmjölkstemperatur över 42°C är för varm och kan orsaka skador på djurets mjukvävnad. Kontrollera alltid temperaturen före utfodring. Den optimala utfodringstemperaturen är 39 °C (kroppstemperatur).
- Placera din Trusti Pasteur på en säker och stabil plats så att den inte kan röra sig eller falla eller vältras. Välj en plats där det är lätt att komma åt kontrollerna och insidan av karet.
- Välj en väl ventilerad plats så att ångan kan komma ut från den bakre ventilationen.
- Förhindra att vatten eller vätska hamnar på och runt Trusti Pasteurs framsida. Om vatten av misstag faller på den främre luckan, torka genast bort det för att hålla området torrt.
- Trusti Pasteur ska placeras på en plats där 60 °C varmt vatten kan tömmas ut säkert. Kontrollera att avloppsområdena är lämpliga och säkra för både den manuella avloppspluggen och den automatiska avloppsslangen.
- Var försiktig på 60 °C varmt vatten som töms ut från karet utlopp. Temperaturer över 50 °C kan skälla.
- Var försiktig när du tar upp Trusti råmjölkspåsarna ur vattnet eftersom de kan vara varma att röra vid.
- Anslut endast till korrekt jordade eluttag.
- Kontrollera att den tillförda spänningen är stabil och korrekt. Se specifikationsetiketten på Trusti Pasteur för korrekt spänning.
- Placera aldrig råmjölk direkt i Trusti Pasteur, råmjölk ska alltid placeras i en Trusti råmjölkspåse eller Antahi-nappflaska.
- Endast vatten ska cirkuleras genom Trusti Pasteur, inga andra vätskor utom under rekommenderade rengöringsprotokoll. Använd alltid rent vatten för att arbeta, fritt från partiklar och rester.
- Endast godkända påsar och flaskor från Antahis Trusti-sortiment ska användas med Trusti Pasteur.
- När du använder Antahi 4 L nappflaskor i Trusti Pasteur, placera dem på ett rent ställ för att höja flaskan och hålla ventilen ovanför vattennivån.
- Fungerar vid en omgivningstemperatur mellan 3 °C och 40 °C.
- Vattentillförseln för automatiskt fyllningsalternativ bör vara mellan 20 och 120 PSI.
- Det rekommenderas att kalibrera temperaturen på din Trusti Pasteur årligen.
- För att skydda mot elektriska stötar får du inte dränka nätsladden eller stickproppen i vätska.
- Om en förlängningsladd behövs, se till att sladdens typ, position, placering och anslutning först godkänns

för säkerhet av en kvalificerad elektriker.

- Koppla ur Trusti Pasteur från eluttaget när den inte används.
- Använd inga redskap eller tillbehör som inte rekommenderas av leverantören.
- Använd inte Trusti Pasteur för något annat ändamål än det avsedda.
- Använd inte Trusti Pasteur om den har tappats eller verkar vara skadad eller om den har en skadad sladd eller kontakt.
- Använd inte utomhus.
- Använd inte i närheten av en varm gas- eller elbrännare.
- Låt inte strömkabeln komma i kontakt med heta ytor.
- Vid användning i närheten av barn och husdjur krävs noggrann övervakning av en vuxen och Trusti Pasteur ska hållas utom räckhåll för barn och husdjur.
- Modifiera eller ändra inte Trusti Pasteur på något annat sätt än vad som anges i manualen. Om du gör det kan det vara osäkert och upphäver alla garantier.
- Ta inte bort eller manipulera frontpanelen eller höljet. Ta inte bort eller ändra några fasta komponenter. Om du gör det kan det vara osäkert och upphäver alla garantier.

## ANSVARSRISKRIVNING

---

Antahi Innovations ansvarar inte för någon förlust eller skada som orsakats någon person eller något djur, någon indirekt, speciell eller följdförlust eller skada (oavsett om det gäller förlust av vinst eller annat), kostnader, utgifter eller andra anspråk som uppstår på grund av eller i samband med användningen av denna produkt.

## GARANTI

---

### 12 månader

Om riktlinjerna och säkerhetsåtgärderna inte följs upphör garantin att gälla.